

**Antonella Fabiano**  
**(Comune di Milano)**

---

# Aggregazione della spesa e acquisti centralizzati

Milano, 21 marzo 2016

# Art. 36 Contratti sotto soglia

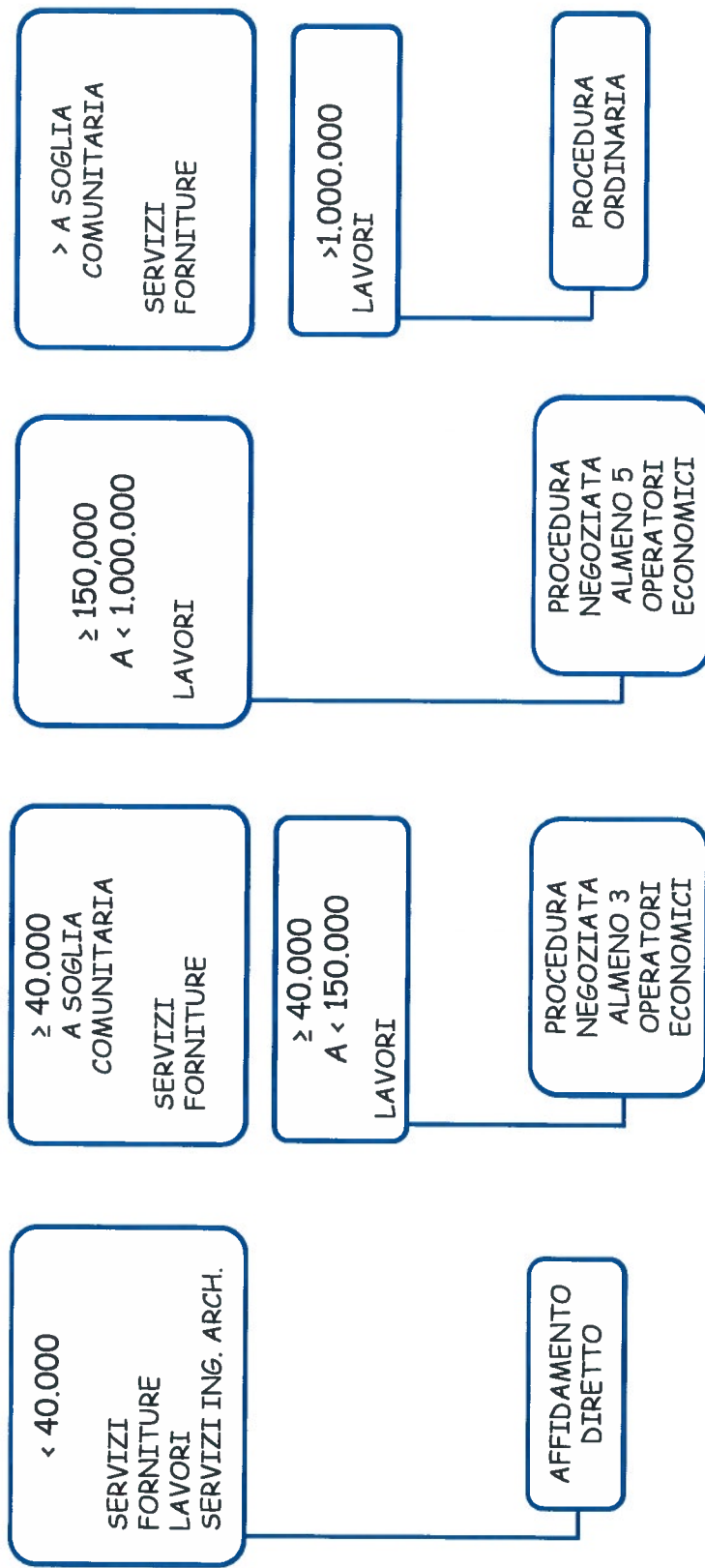

# Qualificazione stazione appaltante

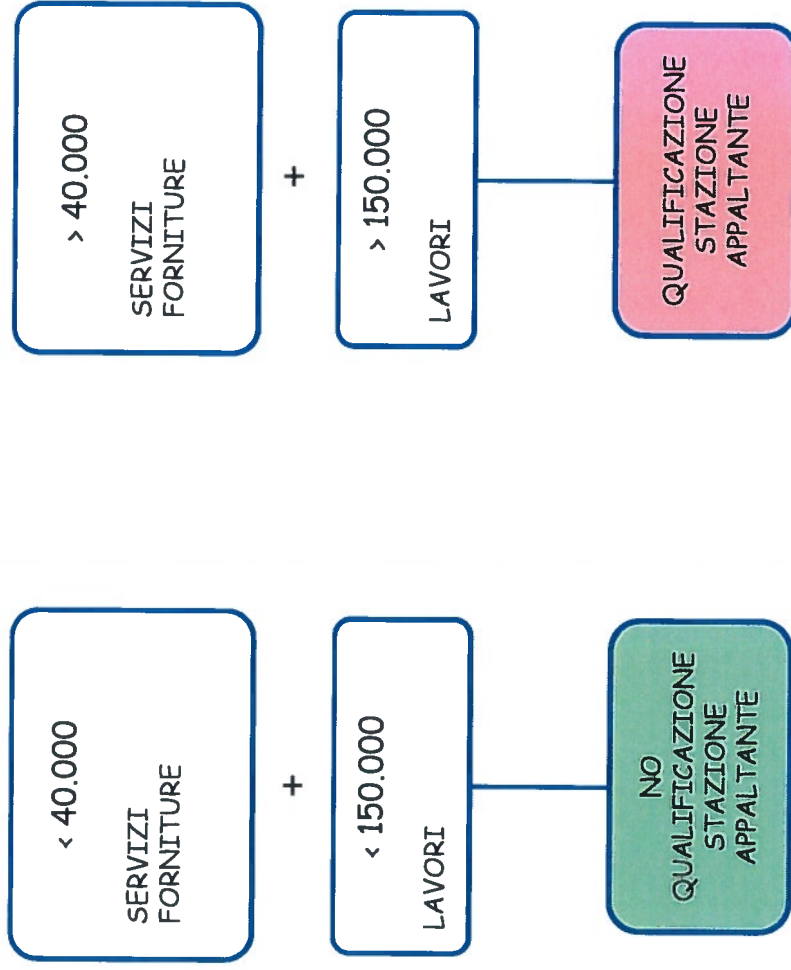

# Art. 37 - Aggregazioni e centralizzazione delle committenze Comma 1 e 2

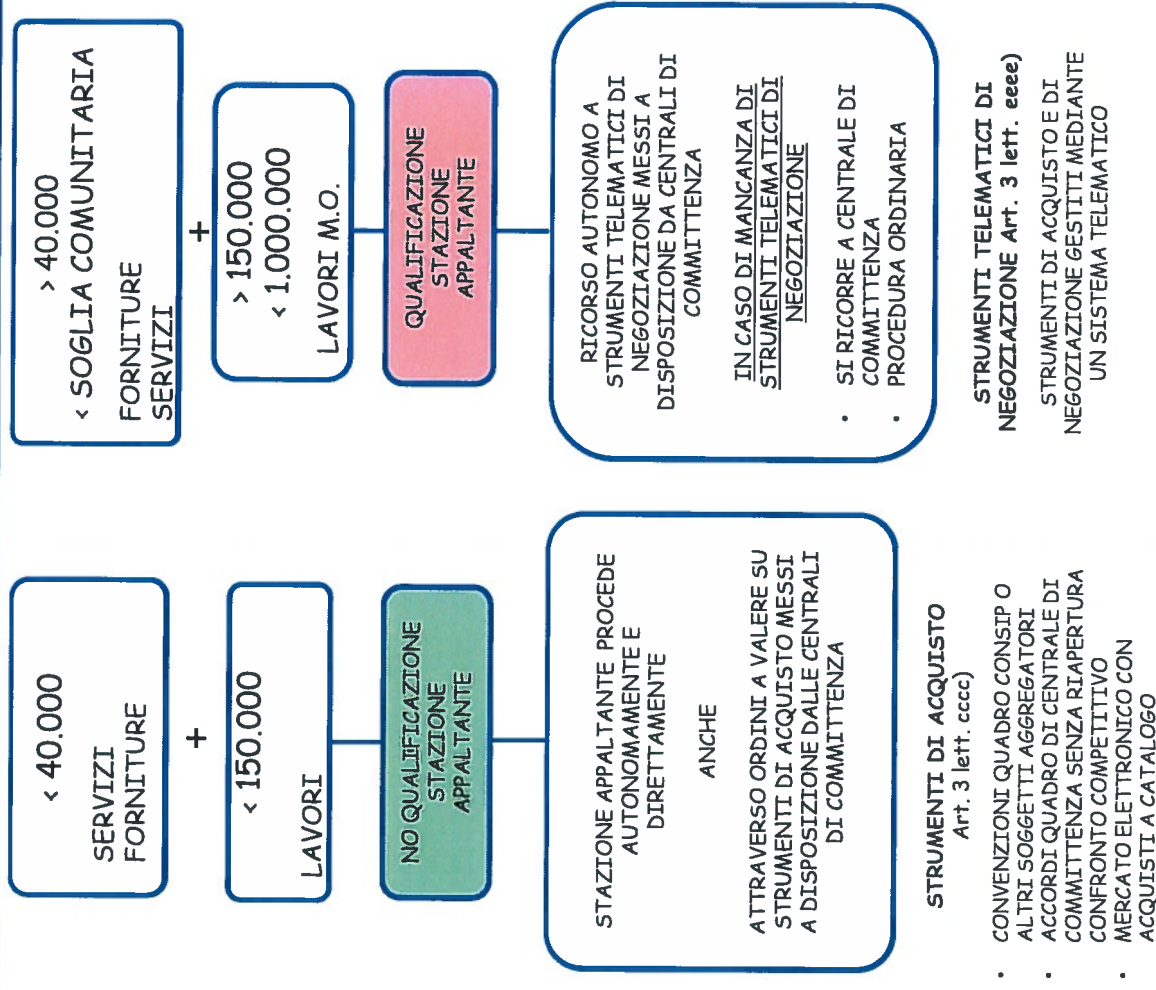

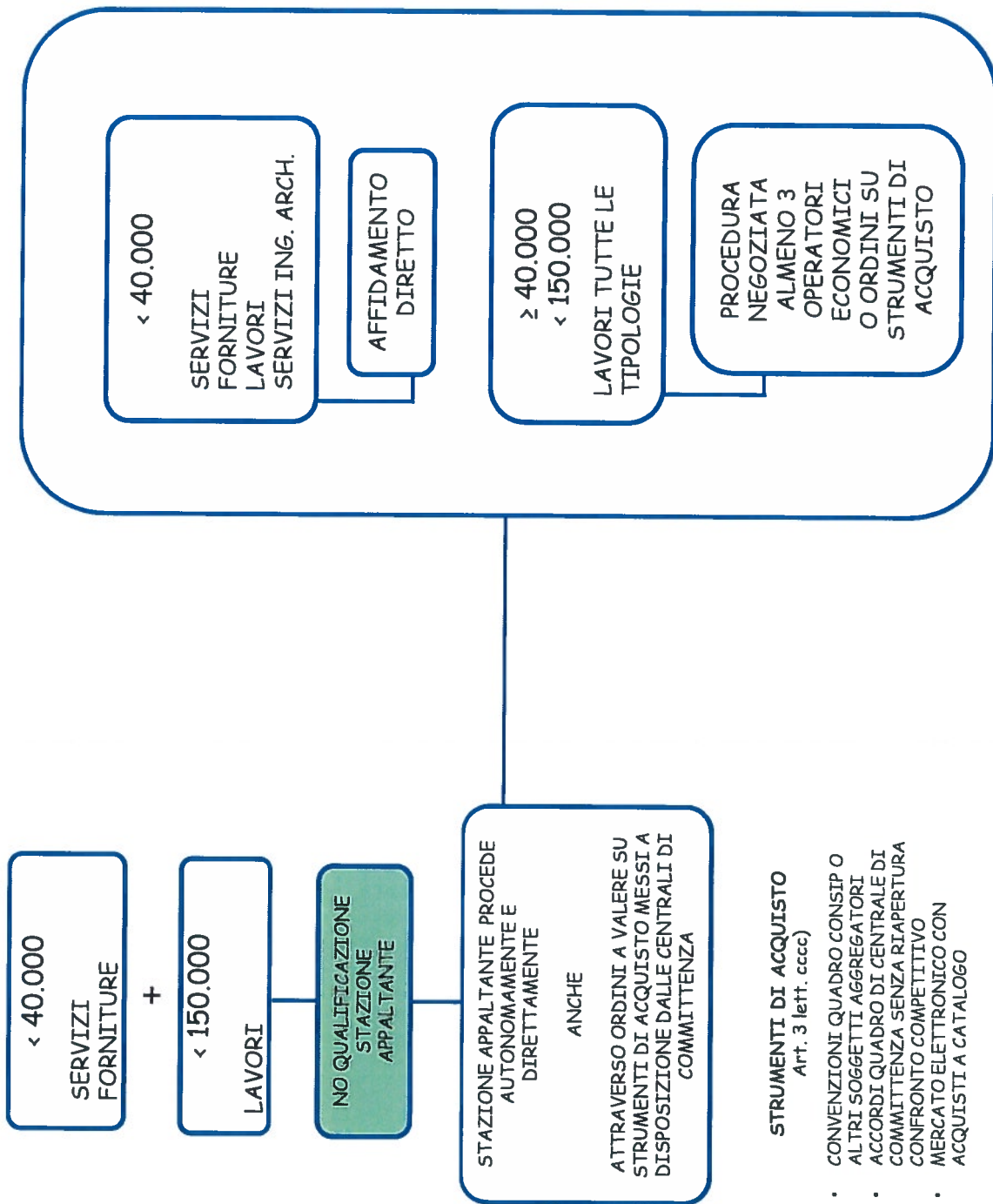

**STRUMENTI DI ACQUISTO**  
Art. 3 lett. cccc)

- CONVENZIONI QUADRO CONSIP O ALTRI SOGGETTI AGGREGATORI
- ACCORDI QUADRO DI CENTRALE DI COMMITTENZA SENZA RIAPERTURA CONFRONTO COMPETITIVO
- MERCATO ELETTRONICO CON ACQUISTI A CATALOGO

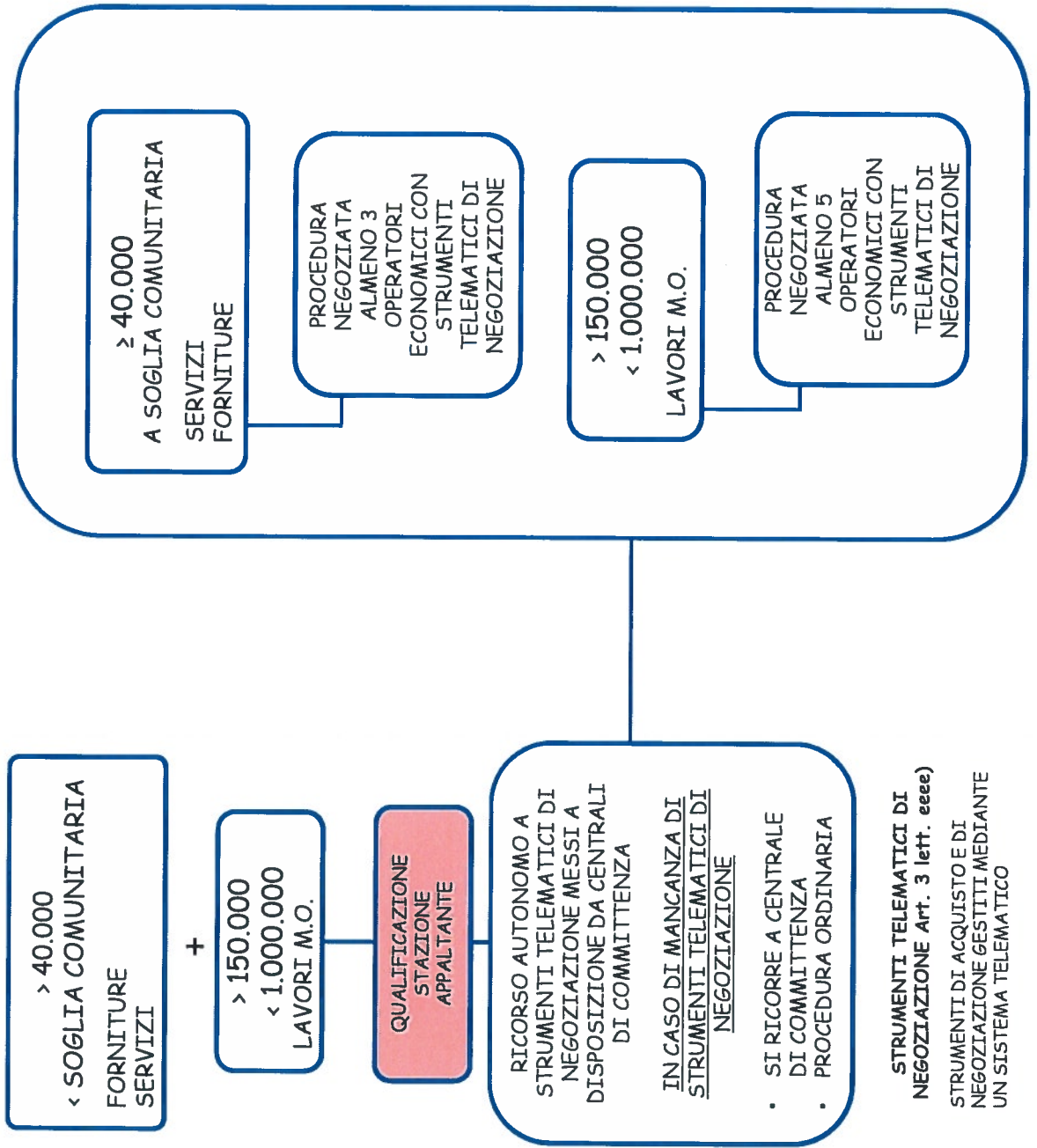

# Art. 37 Aggregazioni e centralizzazione delle committenze

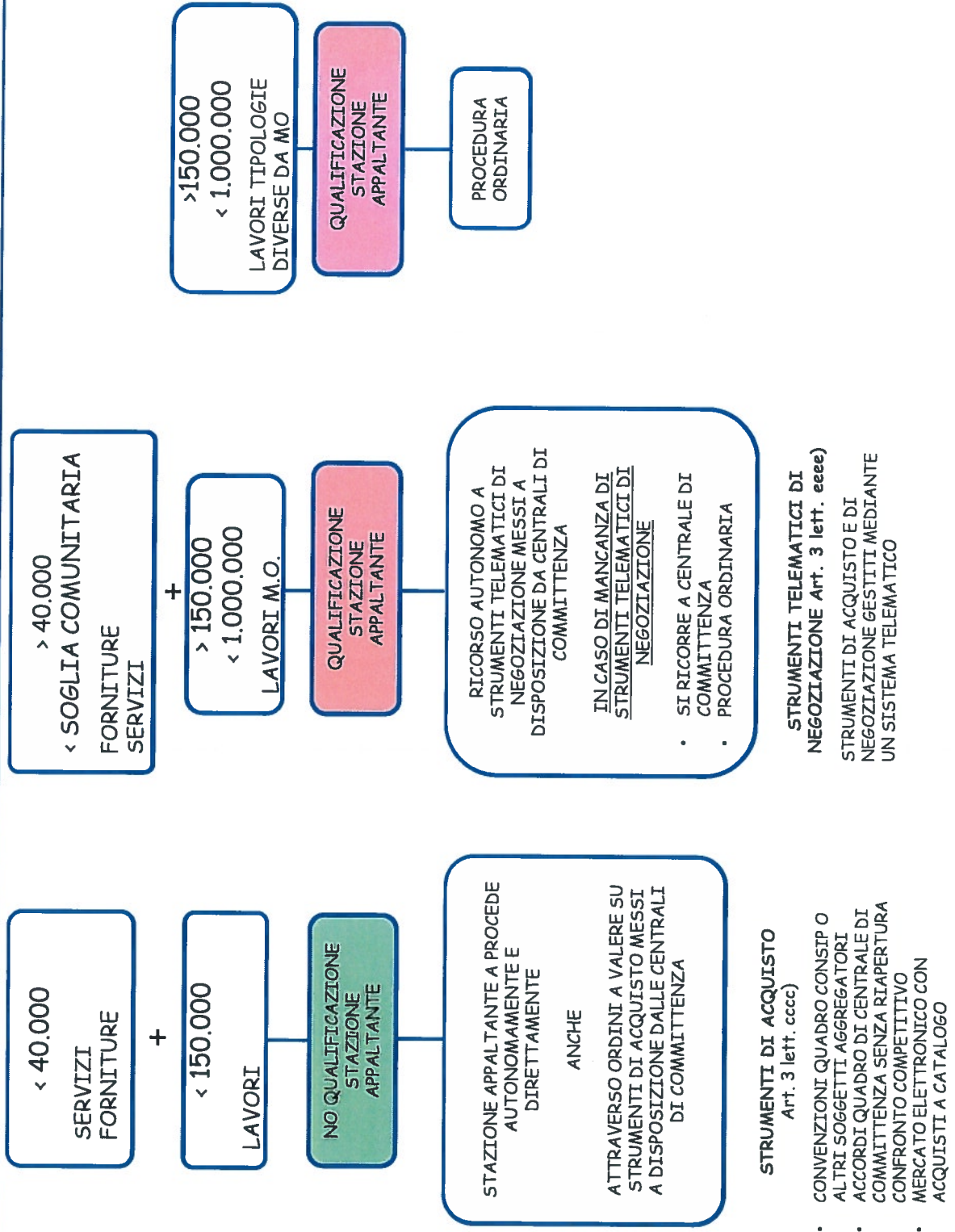



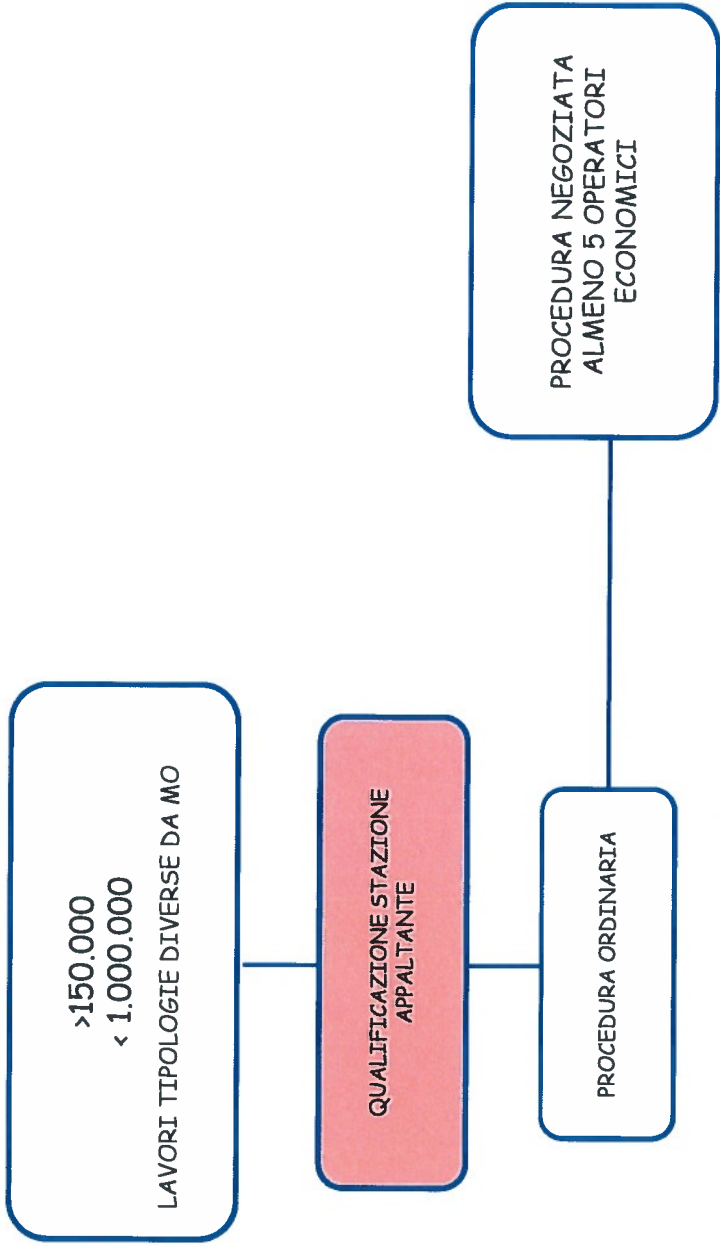

# Art. 37

## Aggregazioni e centralizzazione delle committenze

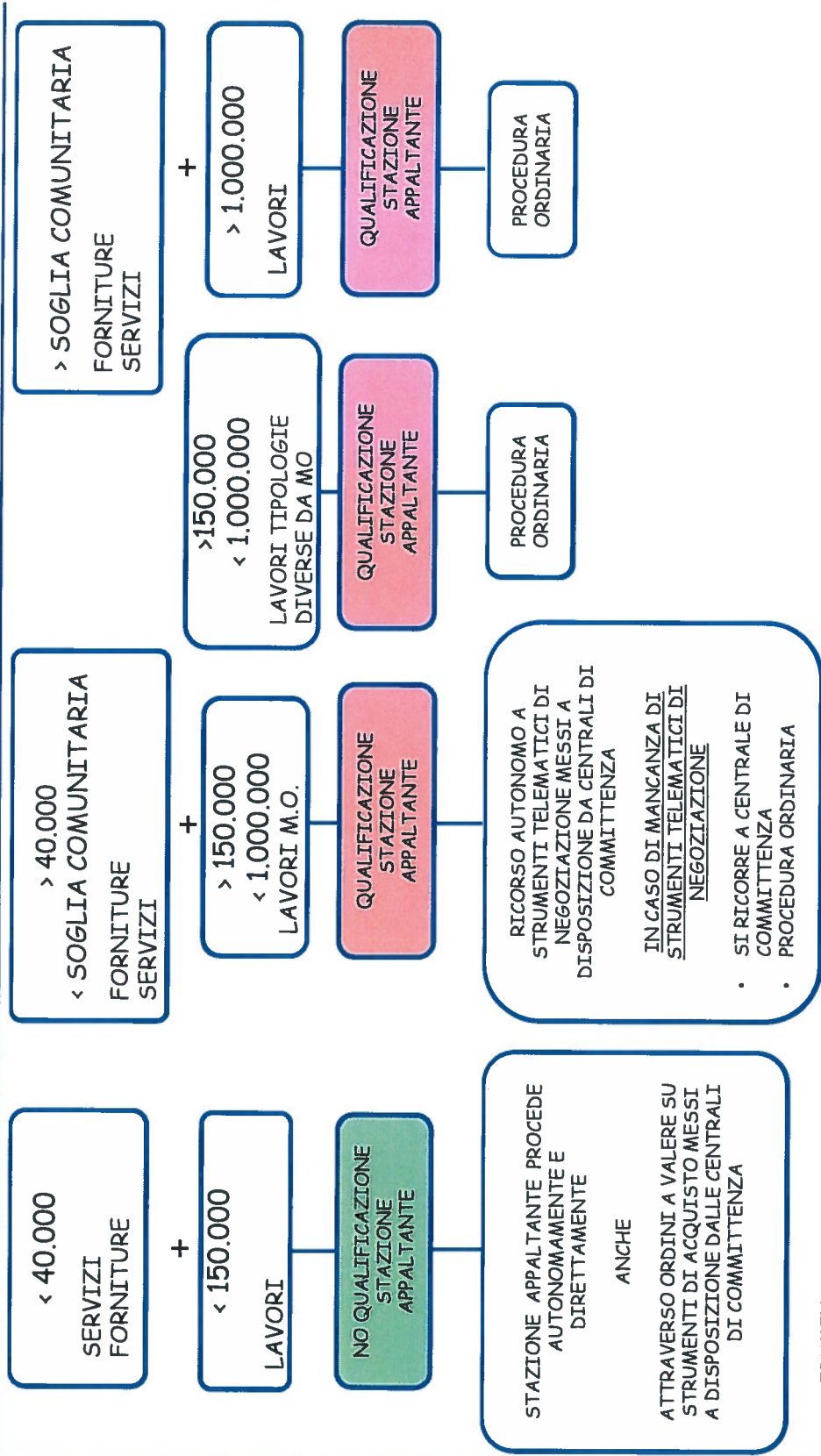

**STRUMENTI DI ACQUISTO**  
Art. 3 lett. cccc)

- CONVENZIONI QUADRO CONSIP O ALTRI SOGGETTI AGGREGATORI
- ACCORDI QUADRO DI CENTRALE DI COMMITTENZA SENZA RIAPERTURA CONFRONTO COMPETITIVO
- MERCATO ELETTRONICO CON ACQUISTI A CATALOGO

**STRUMENTI TELEMATICI DI**  
NEGOZIAZIONE Art. 3 lett. eeee)

- STRUMENTI DI ACQUISTO E DI NEGOZIAZIONE GESTITI MEDIANTE UN SISTEMA TELEMATICO

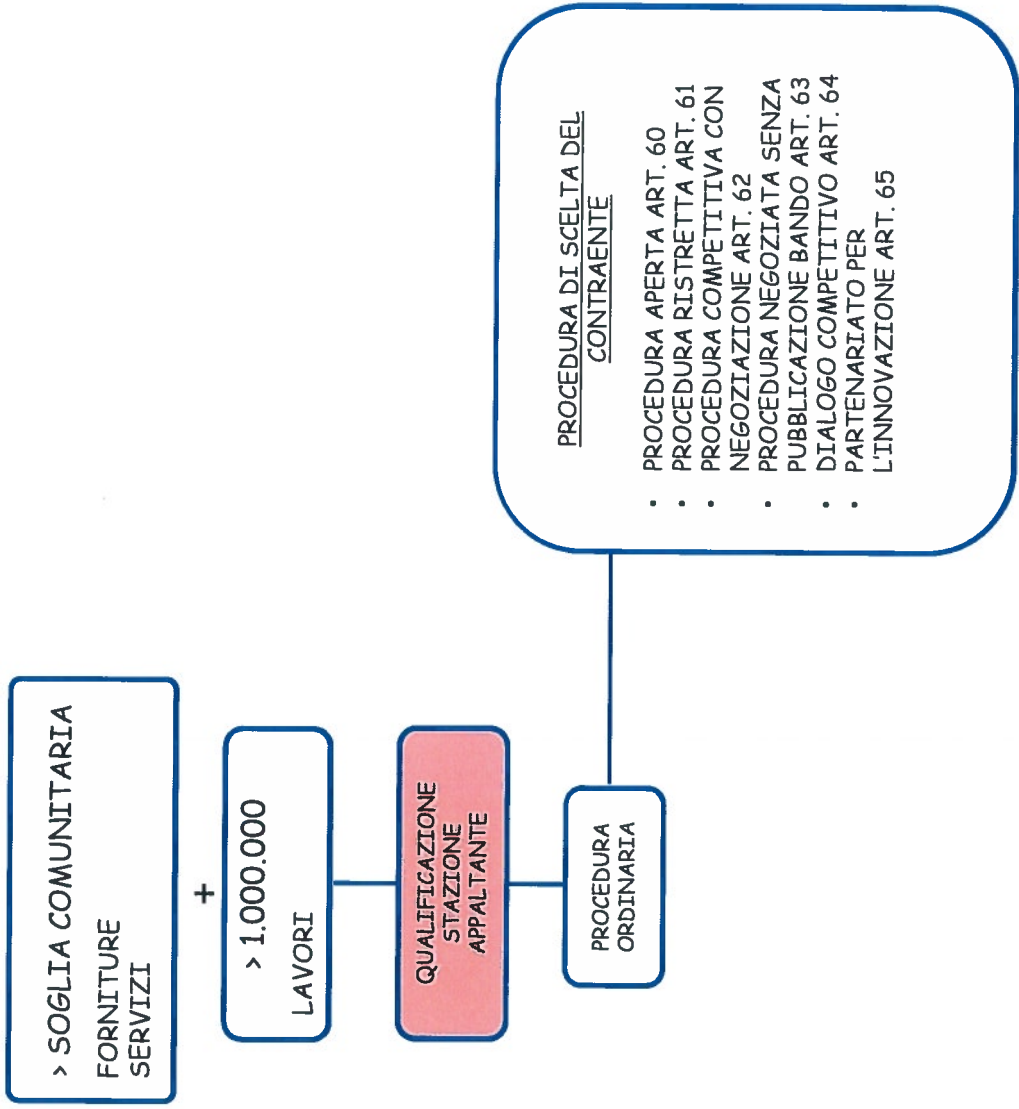

# Art. 37 Aggregazioni e centralizzazione delle committenze

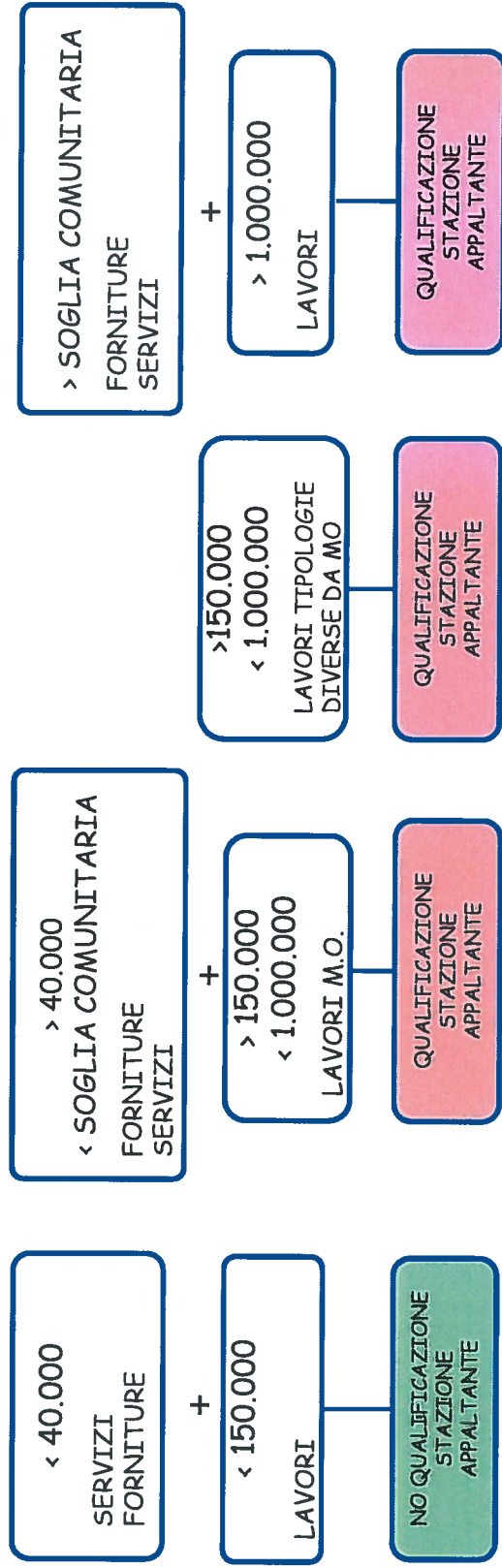

**Art. 38**  
**QUALIFICAZIONE STAZIONI APPALTANTI E**  
**CENTRALI DI COMMITTENZA**

---

**AMBITO DELLA QUALIFICAZIONE**

- a) **CAPACITA' DI PROGRAMMAZIONE E PROGETTAZIONE**
- b) **CAPACITA' DI AFFIDAMENTO**
- c) **CAPACITA' DI ESECUZIONE E CONTROLLO**

La qualificazione è conseguita in rapporto alle  
tipologie e complessità del contratto e per fasce  
d'importo

**VALIDITA' QUALIFICAZIONE 5 ANNI**

Art. 38  
QUALIFICAZIONE STAZIONI APPALTANTI E  
CENTRALI DI COMMITTENZA

---

REQUISITI BASE

- 1) strutture organizzative stabili deputate agli ambiti di programmazione, progettazione, affidamento, esecuzione e controllo
- 2) presenza nella struttura organizzativa di dipendenti aventi specifiche competenze in rapporto alle attività di cui al punto 1
- 3) sistema i formazione e aggiornamento del personale
- 4) numero di gare svolte nel triennio con indicazione di tipologia, importo e complessità

Art. 38  
QUALIFICAZIONE STAZIONI APPALTANTI E  
CENTRALI DI COMMITTENZA

---

REQUISITI PREMIANTI

- 1) valutazione positiva dell'ANAC in ordine all'attuazione di misure di prevenzione dei rischi di corruzione e promozione della legalità
- 2) presenza di sistemi di gestione della qualità conformi alla norma UNI EN ISO 9001 degli uffici e dei procedimenti di gara, certificati da organismi accreditati
- 3) disponibilità di tecnologie telematiche nella gestione di procedure di gara
- 4) livello di soccombenza nel contenzioso
- 5) applicazione di sostenibilità ambientale e sociale nell'attività di progettazione e affidamento

Art. 38

QUALIFICAZIONE STAZIONI APPALTANTI E  
CENTRALI DI COMMITTENZA

QUANDO CI SI PUO' QUALIFICARE

ENTRO 90 GG. dall'entrata in vigore del codice dei contratti con DECRETO del Presidente del Consiglio dei Ministri, su proposta del Ministro delle Infrastrutture e Trasporti e del Ministro dell'Economia e delle Finanze di concerto con il Ministro per la Semplificazione e la Pubblica Amministrazione, sentite ANAC e la Conferenza Unificata.

SONO DEFINITI I REQUISITI TECNICO ORGANIZZATIVI PER L'ISCRIZIONE ALL'ELENCO DELLE STAZIONI APPALTANTI QUALIFICATE